

ベース部詳細図
S = 1 / 2

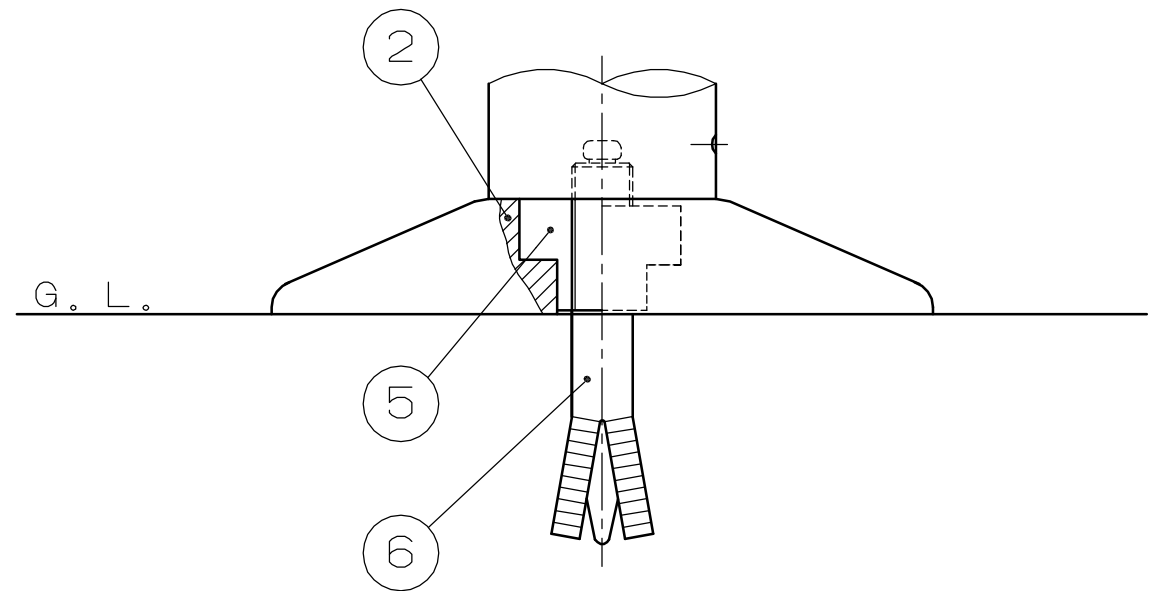
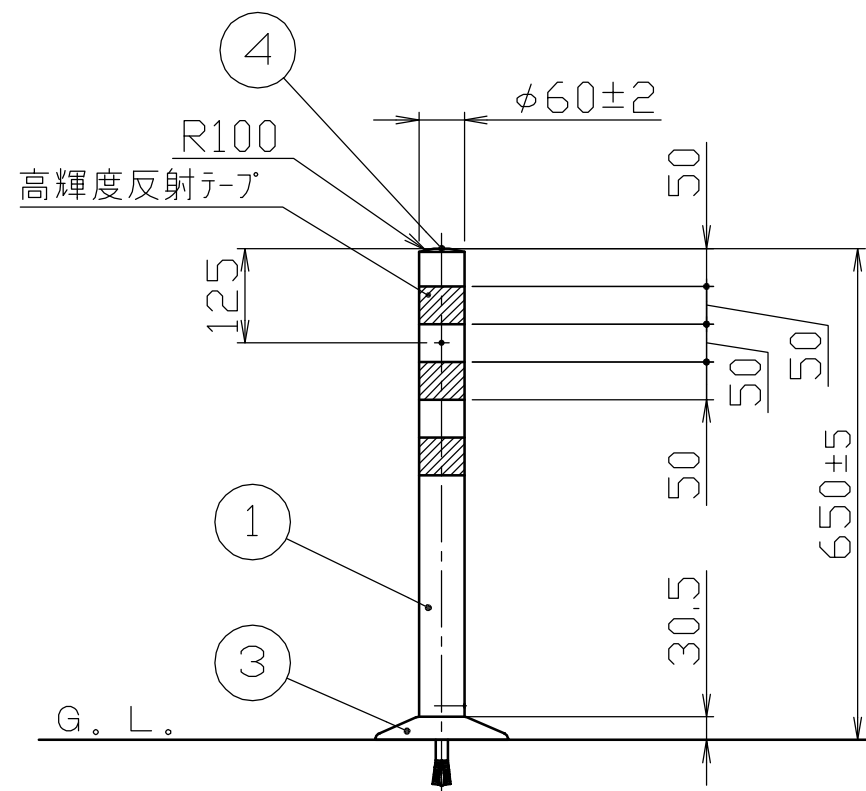

色番	色	高輝度反射テープ
<input type="checkbox"/> R	オレンジ	白色
<input type="checkbox"/> G	グリーン	

6	ホールインアンカー	1	スチール	SS400	M16×100L	亜鉛メッキ処理
5	段付きナット	1	スチール	SS400	M16	亜鉛メッキ処理
4	キャップ	1	ウレタン		φ60	硬度 JIS A85±5°
3	押えリング	1	合成樹脂		φ175±5	硬度 JIS R85±5°
2	ベース	1	合成樹脂			硬度 JIS R108±5°
1	本体	1	ウレタン		φ60±2	硬度 JIS A85±5°
番号	品名	数量	材	質	備	考

株式会社 サンポール SUNPOLE CORPORATION			年月日 DATE	品名 SUBJ.
承認 APPR.	検図 C.BY	製図 D.BY	尺度 SCALE	図番 DRAWING No.
			1 / 10	

品名 SUBJ.	RBMH-65
図番 DRAWING No.	
DWG A3 SIZE	