

フック詳細図

S = 1 / 3

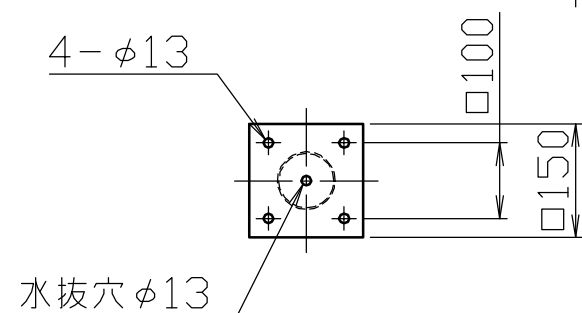
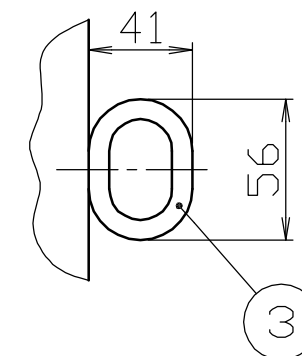
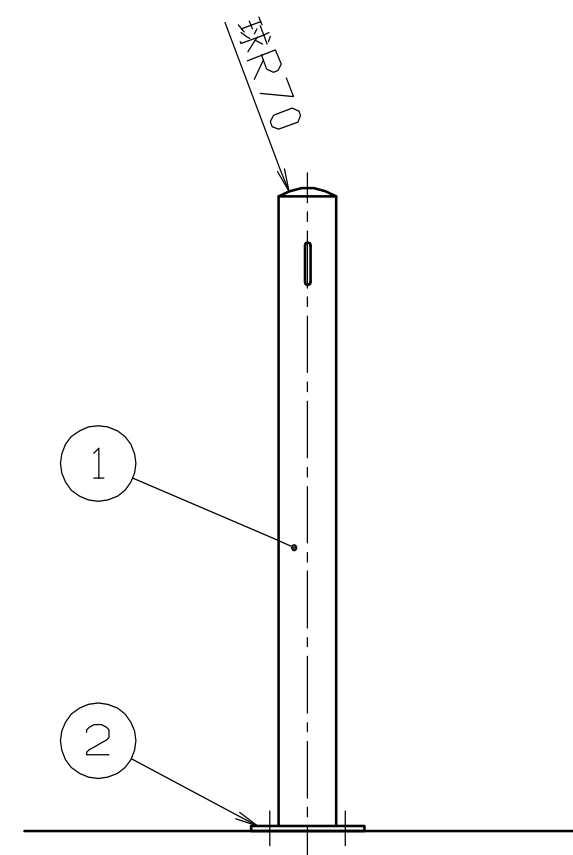
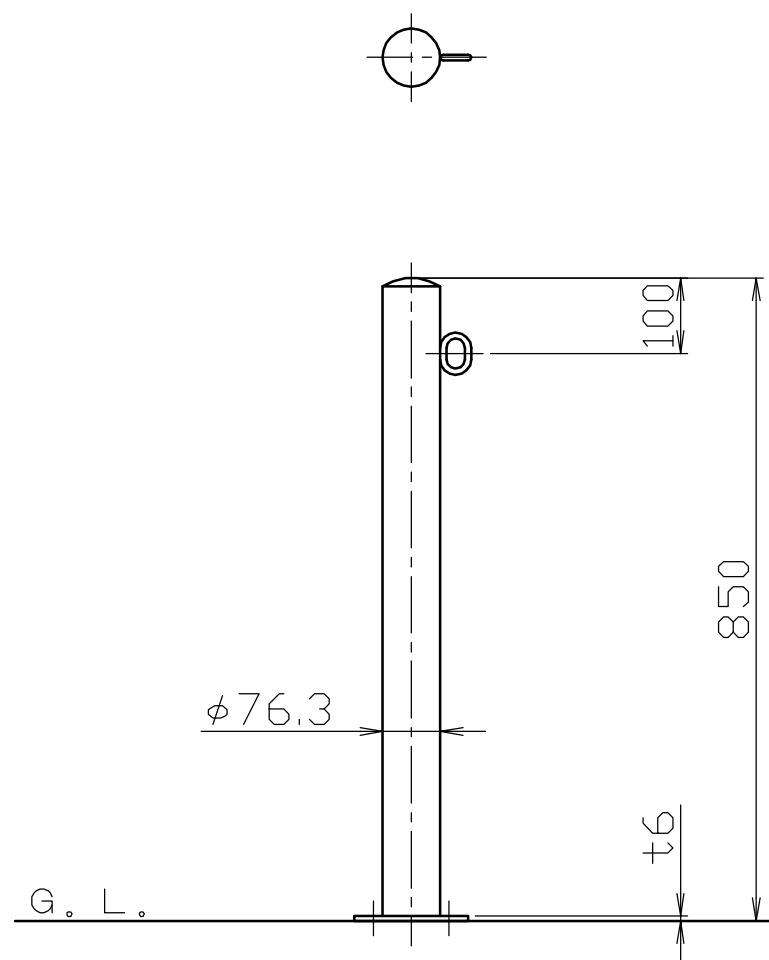

番号	品名	数量	材質	備考
3	フック	1	ステンレス SUS304	φ8
2	ベースプレート	1	ステンレス SUS304	□150×t6.0 #400
1	パイプ	1	ステンレス SUS304	φ76.3×t2.0 #400

株式会社 <b>サンポール</b> SUNPOLE CORPORATION			年月日 DATE	品名 SUBJ. PA-8B-F01
承認 APPR.	検図 C.BY	製図 D.BY	尺度 SCALE	図番 DRAWING No.
			1 / 10	

DWG  
A3  
SIZE  
1808