

頭部詳細図
S = 1 / 3

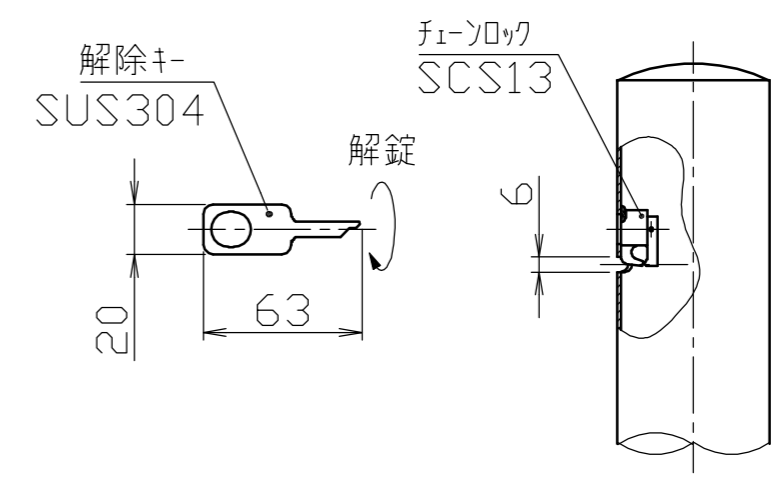

1	パイプ	1	ステンレス	SUS304	$\phi 60.5 \times t 1.5$	#400
番号	品名	数量	材	質	備考	

株式会社 サンポール SUNPOLE CORPORATION			年月日 DATE	品名 SUBJ. PA-7UC-E	
承認 APPR.	検図 C. BY	製図 D. BY	尺度 SCALE	図番 DRAWING No.	
			1 / 10		

DWG
A2
SIZE
2005