

■ ガードコーン施工要領

可動式 Kタイプ (対応品番：RBK,RBKC,RBMK,RBKS)

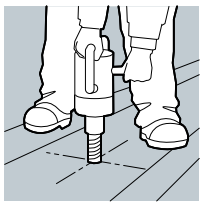

1.位置を決めコアドリルでφ60mm深さ60mmの穴をあけます。

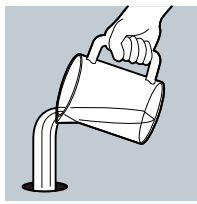

2.穴内の石粉を取除き、エポキシ樹脂モルタル、またはエポキシ樹脂接着剤を約70%程度流し込んでください。

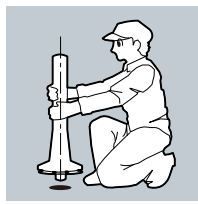

3.養生紙が付いていることを確認し、底面に舗装面に密着させるように脚部を穴に押し込みます。樹脂が硬化するまで養生をしてください。

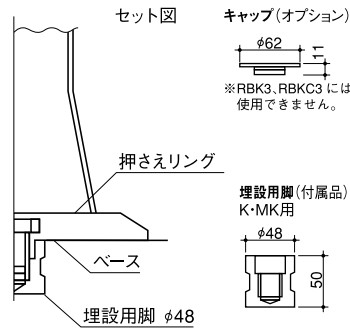

可動式 K3タイプ (対応品番：RBK3,RBKC3)

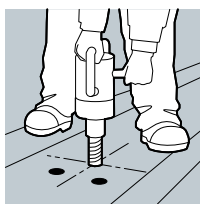

1.付属の型紙を置いて位置を決めコアドリルでφ50mm深さ60mmの穴をあけます。

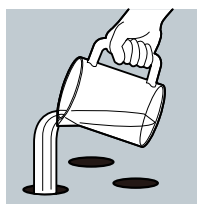

2.穴内の石粉を取除き、エポキシ樹脂モルタル、またはエポキシ樹脂接着剤を約70%程度流し込んでください。

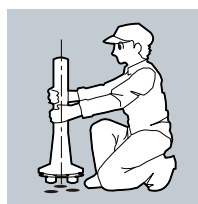

3.養生紙が付いていることを確認し、穴の中に埋設用脚3本を同時に挿入し、底面に舗装面に密着させます。樹脂が硬化するまで養生をしてください。

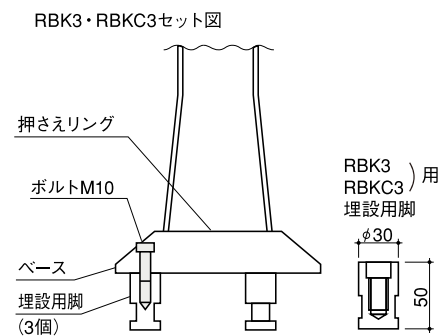

接着式 Sタイプ (対応品番：RBS,RBSC,RBMS,RBSS)

※接着剤の目安量 Sタイプ:400g/本 Sタイプφ250:450g/本 MSタイプ:280g/本 Sタイプ小径台座:200g/本

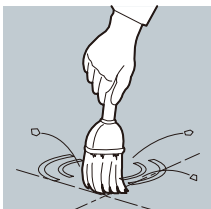

1.約3mm以上の部分的凸部がある時は、これを削って平滑にします。砂、ホコリ等を除去します。また、濡れた路面の場合は乾燥させてから作業してください。

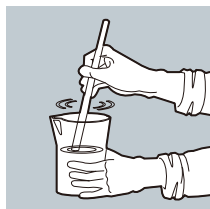

2.主剤、硬化剤、充填剤を2:1:6の比率で計量し、主剤に硬化剤を入れてよく攪拌します。(約2分間)これに充填剤を入れてよく混合します。(約2分間)



3.清掃した路面の所定の位置に、各々の目安量/本の約50%の混合済み接着剤を、ほぼ均等の厚みに流します。



4.ガードコーンの接着面にある溝部にも、接着剤が溝からあふれ出るまで流し込みます。

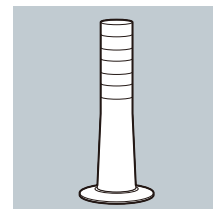

5.接着剤の配合開始時から約15分以内に、ガードコーンをセットし、垂直に立つように調整します。このまま1日放置して接着剤を硬化させます。

ホールインアンカー式 Hタイプ (対応品番：RBH,RBHC,RBMH,RBHS)

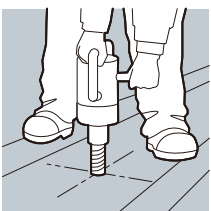

1.位置を決めドリルでφ17mm深さ70mmの穴をあけます。

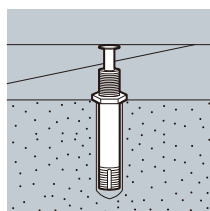

2.穴内の石粉を取除き、舗装面にホールインアンカーのナットが接するまで押し込んでください。

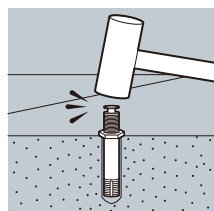

3.ホールインアンカーの芯棒をハンマーで打ち込んでください。

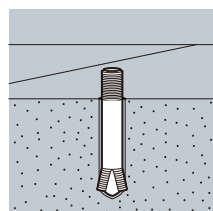

4.ホールインアンカーは完全に開脚し、固定されます。ナットを外してください。

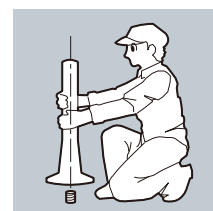

5.ガードコーンを取付けてください。

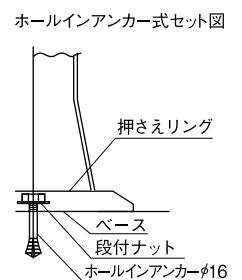

※アスファルト舗装路面等の柔らかい路面の場合、接着剤を併用すれば、アンカーボルトの固定力が向上します。(接着剤を使用する場合φ20mm、深さ70mmの埋設穴の中に、約50gのボンドを注入後、アンカーを固定してください。)